

Светильники серии РКУ11,ГКУ11,ЖКУ11,ЛКУ11

1. НАЗНАЧЕНИЕ

1.1 Светильники серии РКУ11,ЖКУ11,ГКУ11,ЛКУ11 предназначены для освещения улиц, магистралей, площадей, парковых зон, внутри дворовых территорий, платформ ж/д станций, крытых помещений.

2. ТЕХНИЧЕСКИЕ ХАРАКТЕРИСТИКИ

2.1 Светильники серии РКУ11 с ртутными лампами мощностью 125, 250 Вт, серии ЖКУ11 с натриевыми лампами мощностью 70,100,150,250 Вт., серии ГКУ11с металлогалогенными лампами мощностью 70,100,150,250 Вт., серии ЛКУ11 с компактными люминесцентными лампами мощностью 42,85 Вт рассчитаны для работы в сетях переменного тока с номинальным напряжением 220 В±10% частоты 50 Гц.

2.2 Светильники соответствуют климатическому исполнению У категория размещения 1 по ГОСТ 15150-69.

2.3 Светильники типа ЛКУ11-42,85-011 предназначены для работы при температуре окружающей среды от -25°C до +40°C.

2.4 Светильники типа ГКУ11-70,100,150,250-001, ЖКУ11-70,100,150,250-001, РКУ11-125,250-001 предназначены для работы при температуре окружающей среды от -40°C до +25°C.

2.5 Расшифровка условного обозначения светильников:

Первая буква- тип источника света:

"Р"-ртутная лампа высокого давления.

"Ж"-натриевая лампа высокого давления.

"Г"- металлогалогенная лампа высокого давления.

"Л"-компактная люминесцентная лампа.

Вторая буква - способ установки светильника:

"К"- консольный.

Третья буква:

"У"- светильник для наружного освещения.

"11"- номер серии светильника.

42,70,85,100, 125,150, 250-мощность ламп в светильнике.

Трехзначная цифра означает номер модификации.

Вторая цифра:

0- электромагнитный ПРА.

1- электронный ПРА.

Третья цифра:

1- с защитным стеклом.

2.6 Монтаж: на трубу с наружным диаметром 50⁺² мм.

2.7 Коэффициент мощности светильников РКУ11-125,250-001, ГКУ11-70,100,150,250-001, ЖКУ11-70,100,150,250-001 при номинальном напряжении 220 В не менее 0,85.

Для светильников типа ГКУ11-70,100,150-011, ЖКУ11-70,100,150-011 коэффициент мощности 0,95 не менее, для ЛКУ11-42-011, ЛКУ11-85-011 не менее 0,97.

2.8 Степень защиты светильников с защитным стеклом IP54 по ГОСТ14254-2015.

2.9 Коэффициент полезного действия не менее 70%.

2.10 Светильники соответствуют требованиям ГОСТ ИЕС 60598-2-1-2011, ГОСТ30804.2.3-2013,ГОСТ 30804.3.3-2013,ГОСТ ИЕС 61547-2013.

2.11 Расчетное количество цветных металлов, содержащихся в светильниках приведено в таблице 1

2.12 Основные технические характеристики приведены в таблице 2.

2.13 Класс защиты светильников от поражения электрическим током 1 по ГОСТ 12.2.007.0-75

Таблица 1

Тип светильника	Алюминий AD1M, г, не менее	Латунь, г, не менее	Медь,г, не менее
РКУ11-250-001 У1	730	26,3	420
РКУ11-125-001 У1		1,1	290
ЖКУ11-250-001 У1		26,3	810
ЖКУ11-150-001 У1		26,3	360
ЖКУ11-150-011 У1		26,3	20
ЖКУ11-100-001 У1		26,3	290
ЖКУ11-100-011 У1		26,3	20
ЖКУ11-70-001 У1		1,1	270
ЖКУ11-70-011 У1		1,1	20
ГКУ11-250-001 У1		26,3	810
ГКУ11-150-001 У1		1,1	360
ГКУ11-150-011 У1		1,1	20
ГКУ11-100-001 У1		1,1	290
ГКУ11-100-011 У1		1,1	20
ГКУ11-70-001 У1		1,1	270
ГКУ11-70-011 У1		1,1	20
ЛКУ11-42-011 У1		1,1	20
ЛКУ11-85-011 У1		1,1	20

3. КОМПЛЕКТНОСТЬ

3.1В комплект поставки светильника входит:

1. Светильник в сборе-1шт.
2. Паспорт-1шт.
3. Ящик из гофрокартона-1шт.

Примечание: 1. Лампа в комплект поставки не входит.

2. Каждая упаковка светильников комплектуется паспортом.

ВНИМАНИЕ ПОТРЕБИТЕЛЯ! При комплектации светильников лампами, номинальный ток лампы должен соответствовать номинальному току аппарата.

Таблица 2

Тип светильника	Тип кривой силы света по ГОСТ Р54350-2015	Максимальная площадь проекции светильника, подвергаемая воздействию ветра, м ²	Размеры, мм, не более			Масса, кг, не более		
			Н	В	L			
РКУ11-125-001У1	Ш	0.211	300	315	670	7,0		
РКУ11-250-001У1			300	315	670	8,0		
ГКУ11-70-001У1			300	315	670	6,8		
ГКУ11-70-011У1			300	315	670	5,0		
ГКУ11-100-001У1			300	315	670	6,8		
ГКУ11-100-011У1			300	315	670	5,0		
ГКУ11-150-001У1			300	315	670	7,2		
ГКУ11-150-011У1			300	315	670	6,0		
ГКУ11-250-001У1			300	315	670	8,4		
ЖКУ11-70-001У1			300	315	670	6,8		
ЖКУ11-70-011У1			300	315	670	5,0		
ЖКУ11-100-001У1			300	315	670	6,8		
ЖКУ11-100-011У1			300	315	670	5,0		
ЖКУ11-150-001У1			300	315	670	7,2		
ЖКУ11-150-011У1			300	315	670	6,0		
ЖКУ11-250-001У1			300	315	670	8,4		
ЛКУ11-42-011У1			Л		300	315	670	5,0
ЛКУ11-85-011У1					300	315	670	4,5
ЛКУ11-85-001У1	300	315			670	4,5		

4. УСТРОЙСТВО

4.1 Светильник состоит из корпуса поз.1, откидывающейся панели в сборе поз.2, которая крепится к корпусу, защитного стекла поз.3 см.приложение А.

4.2 Внутренняя полость светильника уплотняется прокладкой из войлока.

4.3 Электрический монтаж светильника выполнен теплостойким проводом марки ПРКА с трубкой ТКР.

4.4 Схемы электрические соединений и устройство светильников приведены в приложениях А и Б.

4.5* В связи с постоянными усовершенствованиями светильников, завод-изготовитель оставляет за собой право на изменение их конструктивных особенностей без предварительного уведомления.

5. УКАЗАНИЕ МЕР БЕЗОПАСНОСТИ

5.1 НЕ ВКЛЮЧАТЬ СВЕТИЛЬНИКИ БЕЗ НАДЕЖНОГО ЗАЗЕМЛЕНИЯ!

5.2 ПОДКЛЮЧЕНИЕ СВЕТИЛЬНИКА К СЕТИ, РЕМОНТ И ОБСЛУЖИВАНИЕ ПРОИЗВОДИТЬ ТОЛЬКО ПОСЛЕ ОТКЛЮЧЕНИЯ НАПРЯЖЕНИЯ ПИТАЮЩЕЙ СЕТИ!

5.3 ОСТОРОЖНО! ЛАМПЫ СОДЕРЖАТ РТУТЬ! ВЫШЕДШИЕ ИЗ СТРОЯ ЛАМПЫ ПОДЛЕЖАТ УТИЛИЗАЦИИ И ОБЕЗВРЕЖИВАНИЮ В МЕСТАХ, ОПРЕДЕЛЕННЫХ АДМИНИСТРАЦИЯМИ РАЙОНОВ!

6. ПОДГОТОВКА ИЗДЕЛИЯ К РАБОТЕ И УСТАНОВКА

6.1 Распакуйте светильник и убедитесь в сохранности и наличии комплектующих изделий.

6.1.1 Перед установкой светильника пропустить сетевые провода или кабель через резиновую прокладку, потом пропустить через провода электроизоляционные трубки, предварительно проколов отверстия под диаметр проводов или кабеля.

6.2 Установите светильник в рабочее положение, заверните болты М8.

6.2 установите светильник в рабочее положение, заверните болты М8.

6.3 Откройте защитное стекло, отверните винты М6 на 2-3 оборота, откиньте панель на 90°.

6.4 Заземлите и подсоедините светильник к питающей сети.

6.5 Вставьте панель в сборе на место, заверните винты М6, вверните лампу и закройте защитное стекло с помощью замков.

6.6 Светильник рекомендуется устанавливать на кронштейне под углом от 0 до 20° к горизонту. Высота установки от 4 до 12 м.

*** ВНИМАНИЕ! ПРИСОЕДИНЕНИЕ СВЕТИЛЬНИКОВ К СЕТИ ДОЛЖНО ОСУЩЕСТВЛЯТЬСЯ ШНУРОМ ИЛИ КАБЕЛЕМ С ПОВЫШЕННОЙ РАБОЧЕЙ ТЕМПЕРАТУРОЙ НЕ НИЖЕ 130°С.**

7. ТЕХНИЧЕСКОЕ ОБСЛУЖИВАНИЕ

7.1 В период работы светильника на отражателе, лампе осаждается пыль, что приводит к снижению освещенности, поэтому необходимо светильник регулярно чистить.

7.2 По окончании срока службы светильников необходима их замена, так как изоляция проводов внутреннего монтажа существенно снижает электробезопасность изделий. При утилизации светильников необходимо разделить детали светильников по видам материалов и в установленном порядке сдать в организации "Вторсырье".

8. СВИДЕТЕЛЬСТВО О ПРИЕМКЕ

Светильники типа РКУ11, ЖКУ11, ГКУ11, ЛКУ11 соответствуют требованиям ТУ3461-032-05014337-2006 и признаны годным к эксплуатации. Светильник соответствует требованиям Технического регламента Евразийского экономического союза ТР ЕАЭС 037/2016.

Дата выпуска « » 201 г.

Штамп ОТК Упаковку произвел

Сертифицировано.

9. ТРАНСПОРТИРОВАНИЕ И ХРАНЕНИЕ

9.1 Светильники должны храниться в закрытых, сухих, проветриваемых помещениях. В воздухе не должно быть кислотных, щелочных и других примесей, вызывающих коррозию.

9.2 Светильники должны транспортироваться железнодорожным транспортом в крытых вагонах и универсальных контейнерах и автотранспортом.

10. ГАРАНТИИ ИЗГОТОВИТЕЛЯ

10.1 Завод - изготовитель гарантирует нормальную работу светильника в течении 36 месяцев со дня изготовления, при соблюдении условий эксплуатации, транспортирования и хранения, установленных в технических условиях и в настоящем паспорте.

10.2 Срок службы светильника 10 лет.

10.3 Завод-изготовитель не возмещает ущерб за дефекты:

-появившиеся по истечению гарантийного срока

-появившиеся во время гарантийного срока в результате нарушения правил эксплуатации, сборки или разборки, небрежного хранения, транспортирования, использования ламп несоответствующего качества. Гарантийные обязательства не распространяются на изменение цвета окрашенных и полимерных материалов деталей светильников в процессе эксплуатации. Одним из обязательных условий признания случая гарантийным является наличие на светильнике идентификационных обозначений по наименованию и дате изготовления, а также паспорта.

10.4 В случае обнаружения неисправности светильника следует обесточить, демонтировать светильник и обратиться на завод-изготовитель по адресу: Российская Федерация 431890, Республика Мордовия, Ардатовский район, пос. Тургенево, ул. Заводская 73, ОАО "Ардатовский светотехнический завод"
Код 83431. Тел/ФАКС: 21-356 (Сбыт) 21-009, 21-010, 21-415(ОТК), 21-048.
E-mail: mirsveta @ astz.ru Web. www.astz.ru

*В связи с постоянными усовершенствованиями светильников, завод-изготовитель оставляет за собой право на изменение их конструктивных особенностей без предварительного уведомления.

Приложение А



Рис. 1

- 1 - Корпус
- 2 - Панель в сборе
- 3 - Защитное стекло
- 4 - Винты М6
- 5 - Болты М8



Схемы электрические соединений (компенсированные)

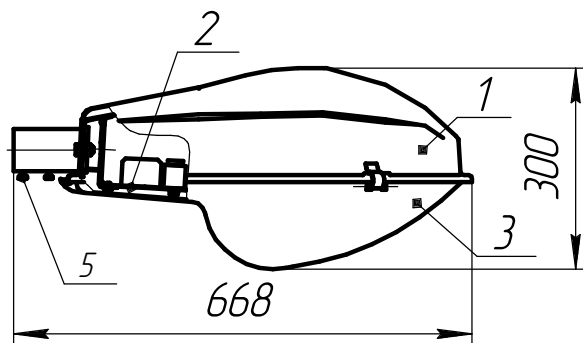
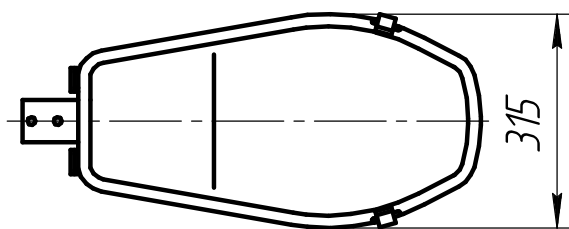
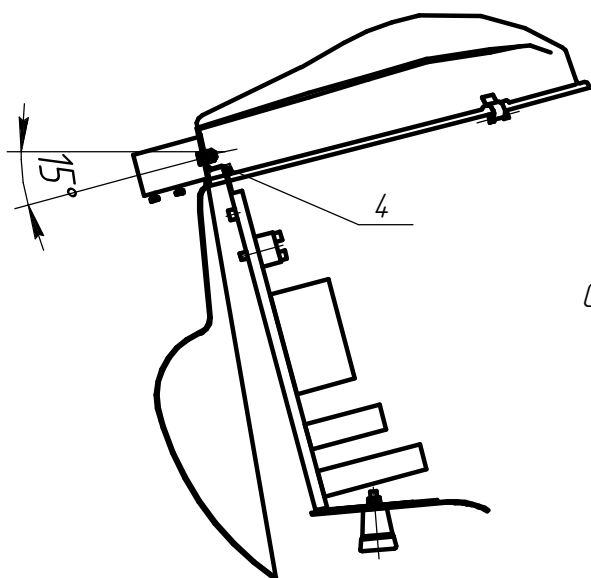
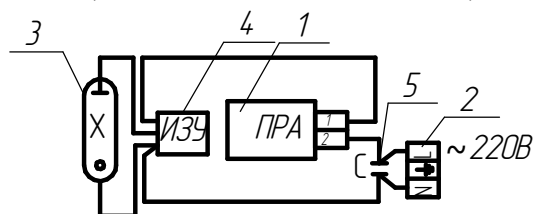

ЖКУ, ГКУ Схема №2

- 1 - Пускорегулирующий аппарат
- 2 - Клеммная колодка
- 3 - Лампа
- 4 - ИЗУ - импульсное зажигающее устройство
- 5 - Конденсатор

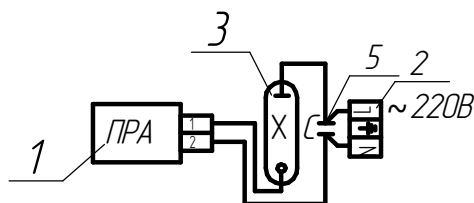

ПКУ Схема №1

Схема электрическая соединений



Схема №3

- 1-Лампа
- 2-Патрон
- 3-Провод
- 4-Пускорегулирующий аппарат
- 5-Колодка клеммная

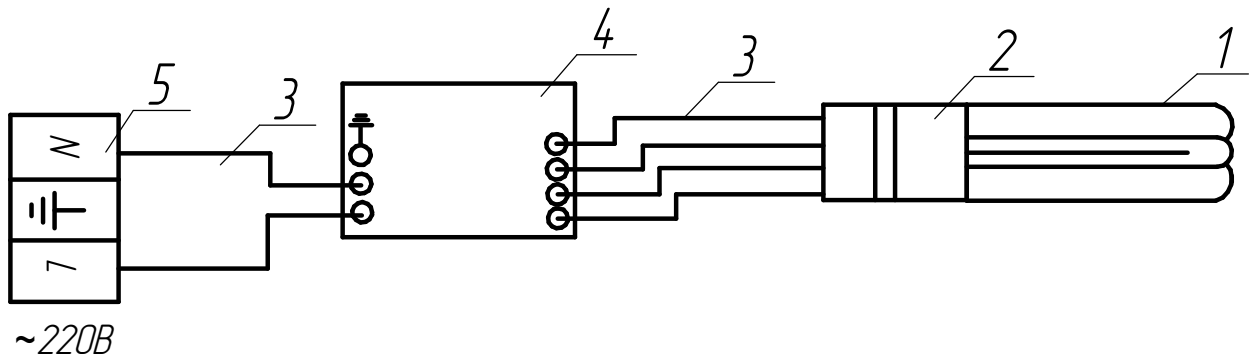
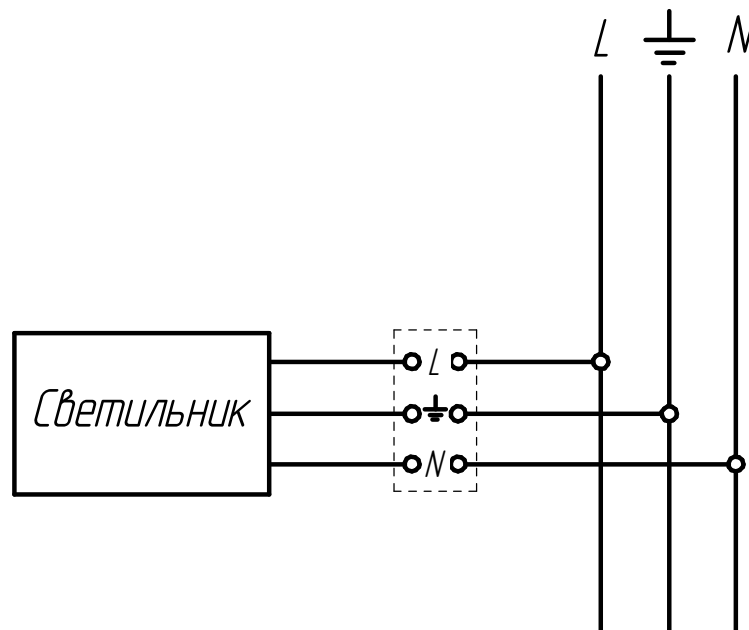

Схема подключения светильника к сети