



Д019

ARENA

Светодиодный  
спортивный светильник



**АРДАТОВСКИЙ**  
СВЕТОТЕХНИЧЕСКИЙ ЗАВОД

Уплотнительная прокладка кремний органическая резина

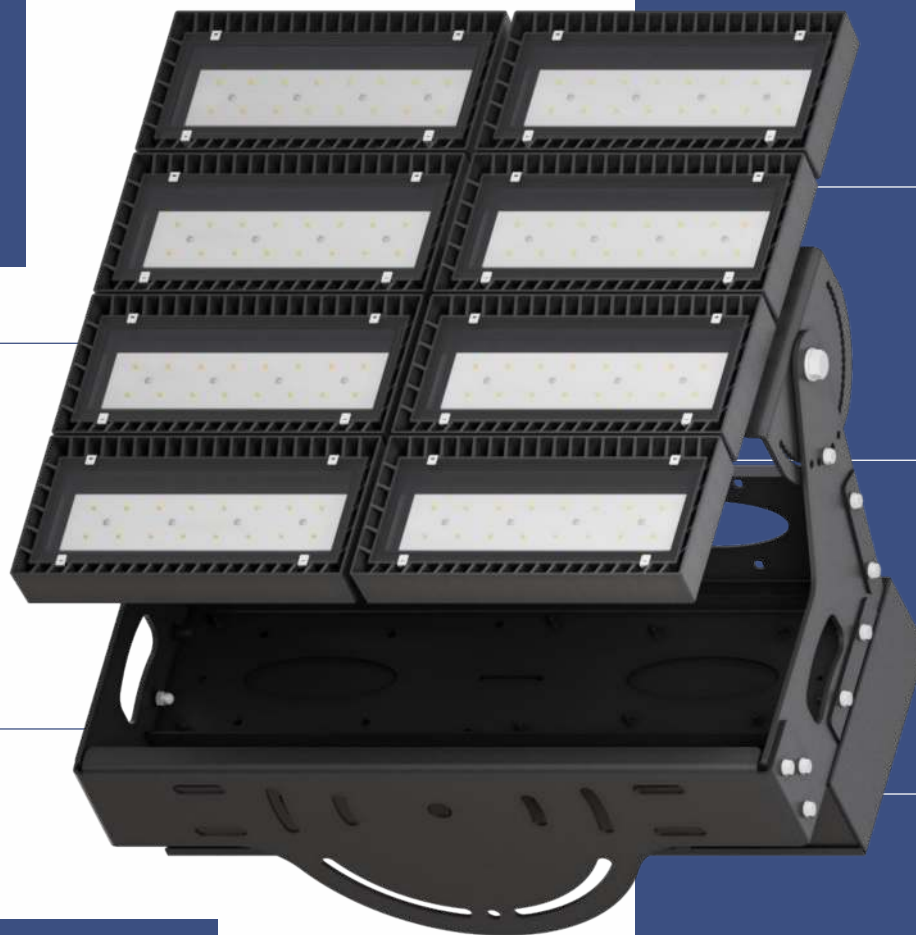

Корпус алюминий

Закаленное стекло

Установка на опорную поверхность

Поворот корпусов возможен как совместный, так и относительно друг друга.

**D019 ARENA** предназначен для освещения спортивных площадок, стадионов, архитектурных памятников, подъездных путей, строительных площадок и других открытых пространств, а также для внутреннего освещения закрытых спортивных и других сооружений.

220В  
АС



IP65

У1

Ta, °C  
-45..+40

П-IIa

CRI  
>70

CCT  
5000K

## ПАРАМЕТРЫ:

■ Коэффициент мощности - 0,95

■ IP (Степень защиты) - IP65

■ Класс защиты от электрического тока - I

■ Климатическое исполнение - У1

■ Рабочая температура min: -45°C

■ Рабочая температура max: +40°C

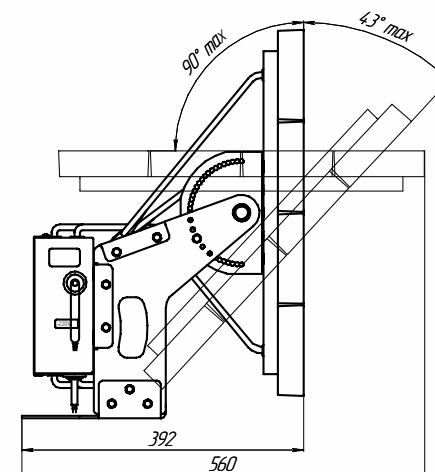
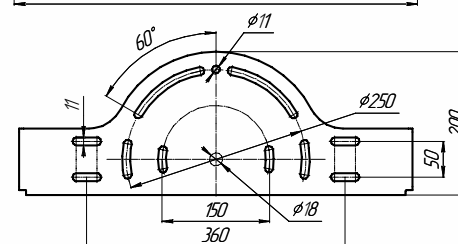
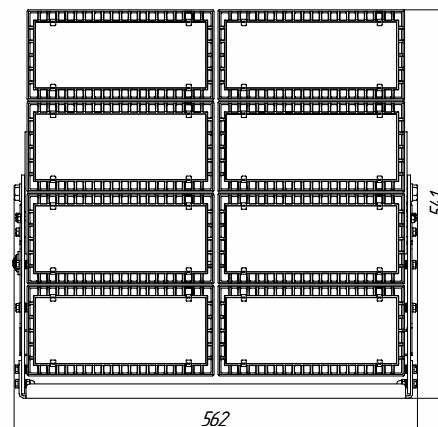

DO19 Arena

L	B	H
562	392	541

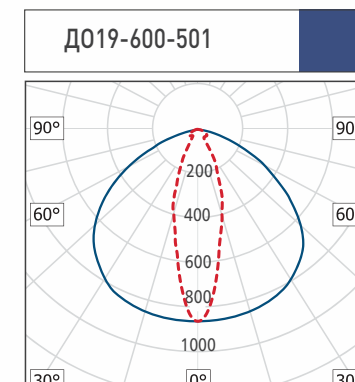
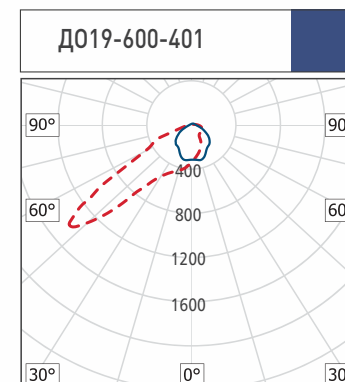
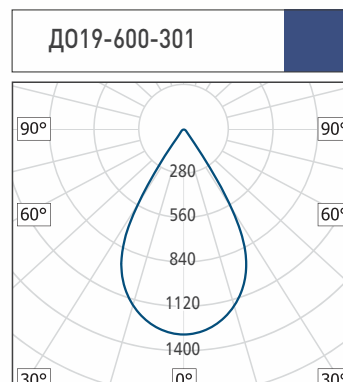
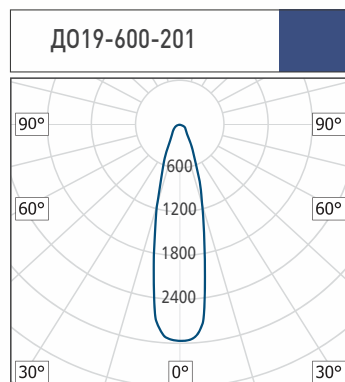
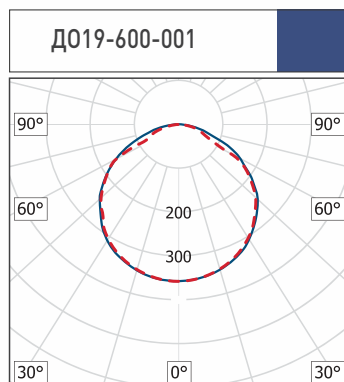

## ИНФОРМАЦИЯ ДЛЯ ЗАКАЗА

Код	Наименование	Вт	кд*	лм	лм/Вт	кг
1293560001	ДО19-600-001 Arena 750	624	28862	79139	127	53
1293560201	ДО19-600-201 Arena 750	624	196431	78017	125	53
1293560301	ДО19-600-301 Arena750	624	106619	80262	129	53
1293560401	ДО19-600-401 Arena 750	602	94092	70637	117	53
1293560501	ДО19-600-501 Arena750	624	67485	78578	126	53

\* - Осевая сила света, кд, по ГОСТ Р 54350-2015.

### 1293560001 - ДО19-600-001 Arena 750

