



СДЕЛАНО  
В РОССИИ

ПАСПОРТ



## СВЕТИЛЬНИКИ-ОБЛУЧАТЕЛИ ТИП ББП01-36

### 1. НАЗНАЧЕНИЕ ИЗДЕЛИЯ

1.1. Светильники-облучатели типа ББП01 предназначены для обеззараживания воздуха, воды и поверхностей: в больницах, фармацевтическом производстве, пищевой промышленности, сельском хозяйстве.

1.2. Облучатели соответствуют климатическим исполнениям УХЛ и О категории размещения 4 по ГОСТ15150-69.

### 2. ТЕХНИЧЕСКИЕ ХАРАКТЕРИСТИКИ

2.1. Облучатели рассчитаны для работы с лампами TUV 36 в сети переменного тока с номинальным напряжением 220В частоты 50 Гц. Лампы обладают бактерицидным действием и используются для уничтожения и дезактивации бактерий, вирусов и других примитивных организмов.

2.2. Расшифровка условного обозначения.

Б – с бактерицидными лампами;

Б – настенные;

П – для промышленных зданий;

01 – номер серии.

Вторая цифра:

0 – электромагнитный аппарат,

1 – электронный аппарат;

Третья цифра:

1 – установка на стену.

2.3. Класс защиты от поражения электрическим током II по ГОСТ12.2.007.0-75.

2.4. Облучатели по химстойкому исполнению соответствуют ХЗ по ГОСТ24683-81.

2.5. Расчетное количество цветных металлов, содержащихся в облучателе приведено в таблице 1.

Таблица 1.

Тип облучателя	Бронза, г; не более	Медь, г; не более
ББП01-36-001	2,76	62
ББП01-36-011		14
ББП01-2х36-001	5,52	124

2.6. Основные технические данные облучателей приведены в таблице 2.

Таблица 2.

Тип облучателя	Класс светораспределения по ГОСТ 34819-2021	Степень защиты по ГОСТ 14254-2015	Защитный угол в верхней полусфере, °, не менее	КПД, %, не менее	Масса, кг, не более
ББП01-36-001	О	IP54	15	71	3,0
ББП01-36-011					2,5
ББП-01-2х36-001					

### 3. КОМПЛЕКТНОСТЬ

3.1. Облучатели комплектуются согласно таблицы 3:

Таблица 3

Тип облучателя	Светильник, шт.	Отражатель, шт.	Узлы подвеса, шт.	Упаковка, шт.	Паспорт, шт.
ББП01-36-001	1	1	2	1 ящик на 2 св-ка	1 паспорт на каждую упаковку
ББП01-36-011					
ББП01-2х36-001	1	1	2	1 св-к в ящик	

### 4. УСТРОЙСТВО

4.1. Облучатель состоит из корпуса в сборе поз. 1, панели в сборе поз. 2, узлов подвеса поз. 3 и отражателя поз. 4 (см. приложение рис. 1).

4.2. Внутренняя полость облучателя защищена от попадания пыли и влаги уплотнительной прокладкой.

4.3. Схемы электрические принципиальные приведены в приложении на рис. 2-5.

4.4. Подключение облучателя осуществляется с помощью провода ПВС2х1 ГОСТ 7399-97 или кабеля КГ2х1 ТУ16.К73.05-98.

### 5. УКАЗАНИЕ МЕР БЕЗОПАСНОСТИ

5.1 ВСЕ РАБОТЫ ПО МОНТАЖУ ОБЛУЧАТЕЛЯ, РЕМОНТУ ПРОИЗВОДИТЬ ТОЛЬКО ПРИ ОТКЛЮЧЕННОМ НАПРЯЖЕНИИ ПИТАЮЩЕЙ СЕТИ.

5.2. ЗАМЕНУ ЛАМПЫ И СТАРТЕРА ПРОИЗВОДИТЬ НЕ РАНЬШЕ, ЧЕМ ЧЕРЕЗ 1 МИНУТУ ПОСЛЕ ОТКЛЮЧЕНИЯ НАПРЯЖЕНИЯ.

5.3. ПРИ ОБСЛУЖИВАНИИ ПОЛЬЗУЙТЕСЬ ОЧКАМИ ИЗ ДЫМЧАТОГО СТЕКЛА.

5.4. ОЧИСТКУ ОБЛУЧАТЕЛЯ ОТ ЗАГРЯЗНЕНИЙ И ПЫЛИ ПРОИЗВОДИТЬ МЯГКОЙ ВЕТОШЬЮ, СМОЧЕННОЙ В МЫЛЬНОМ РАСТВОРЕ.

5.5. ДОПУСКАЕТСЯ УСТАНОВКА ОБЛУЧАТЕЛЯ НА НОРМАЛЬНО ВОСПЛАМЕНЯЕМЫЕ ПОВЕРХНОСТИ.

5.6. СВОЕВРЕМЕННО ЗАМЕНЯЙТЕ НЕИСПРАВНЫЕ ЛАМПЫ И СТАРТЕРЫ.

5.7. ОСТОРОЖНО! ЛАМПЫ СОДЕРЖАТ РТУТЬ. ВЫШЕДШИЕ ИЗ СТРОЯ ЛАМПЫ ПОДЛЕЖАТ УТИЛИЗАЦИИ И ОБЕЗВРЕЖИВАНИЮ В МЕСТАХ, ОПРЕДЕЛЕННЫХ АДМИНИСТРАЦИЕЙ РАЙОНОВ.

### 6. ПОДГОТОВКА ИЗДЕЛИЯ К РАБОТЕ

6.1. Распакуйте ящик с облучателем и убедитесь в наличии комплектующих изделий.

6.2. Закрепите на стене на расстоянии  $800 \pm 10$  мм друг от друга два узла подвеса поз. 3 и установите в них корпус в сборе поз. 1 облучателя.

6.3. Введите провода питающей сети через заглушки поз. 5, установленных по торцам корпуса поз. 1 и подсоедините провода к колодке клеммной, установленной на панели поз. 2.

6.4. Установите и закрепите панель в корпусе с помощью трех рукояток поз. 6.

6.5. Закрепите отражатель поз. 4 рукоятками поз. 7, потянув их на себя и зафиксировав на пуклевках отражателя.

Примечание: отражатель устанавливается таким образом, чтобы надпись "БЕРЕГИ ГЛАЗА" находилась на лицевой части отражателя со стороны наблюдателя.

6.6. Вставьте стартер и лампу в патроны.

6.7. Облучатель готов к эксплуатации.

## 7. СВИДЕТЕЛЬСТВО О ПРИЕМКЕ

Облучатели типа ББП01 \_\_\_\_\_ соответствуют требованиям ТУ16-676.148-86 и признаны годными к эксплуатации.

Дата выпуска « \_\_\_\_ » \_\_\_\_\_ 20\_\_ г.

Штамп ОТК \_\_\_\_\_

## 8. ТРАНСПОРТИРОВАНИЕ И ХРАНЕНИЕ

8.1. Облучатели должны храниться в закрытых, сухих, проветриваемых помещениях. В воздухе помещения не должно быть кислотных, щелочных и других примесей, вызывающих коррозию.

8.2. Облучатели должны транспортироваться железнодорожным транспортом в крытых вагонах, в универсальных контейнерах и автотранспортом.

## 9. ГАРАНТИИ ИЗГОТОВИТЕЛЯ

9.1 Завод-изготовитель гарантирует нормальную работу облучателя в течение 18 месяцев со дня ввода в эксплуатацию при соблюдении условий эксплуатации, транспортирования и хранения, установленных в технических условиях и настоящем паспорте, но не более 30 месяцев со дня выпуска (с учетом срока сохраняемости).

Для облучателей, поставляемых на экспорт, гарантийный срок эксплуатации 18 месяцев со дня ввода светильника в эксплуатацию, но не более 30 месяцев с момента их проследования через Государственную границу России.

9.2. Срок службы облучателей 8 лет.

Примечание: срок гарантии на лампы и стартеры установлен в соответствующих стандартах на эти изделия.

9.3. Завод не возмещает ущерб за дефекты:

- появившиеся по истечению гарантийного срока;
- появившиеся во время гарантийного срока в результате нарушения правил эксплуатации, сборки или разборки, небрежного хранения, транспортирования.

9.4 В случае обнаружения неисправности светильника следует обесточить, демонтировать светильник и обратиться на завод-изготовитель по адресу: Российская Федерация 431890, Республика Мордовия, Ардатовский район, пос. Тургенево, ул. Заводская 73, АО "Ардатовский светотехнический завод"

Код 83431. Тел 21-009, 21-010.

E-mail: mirsveta @ astz.ru Web. www.astz.ru

\*В связи с постоянными усовершенствованиями светильников, завод-изготовитель оставляет за собой право на изменение их конструктивных особенностей без предварительного уведомления.



Рисунок 1: 1. Корпус в сборе; 2. Панель в сборе; 3. Узел подвеса; 4. Отражатель; 5. Заглушка; 6. Рукоятка; 7. Рукоятка.



Рисунок 2. Схема электрическая принципиальная.

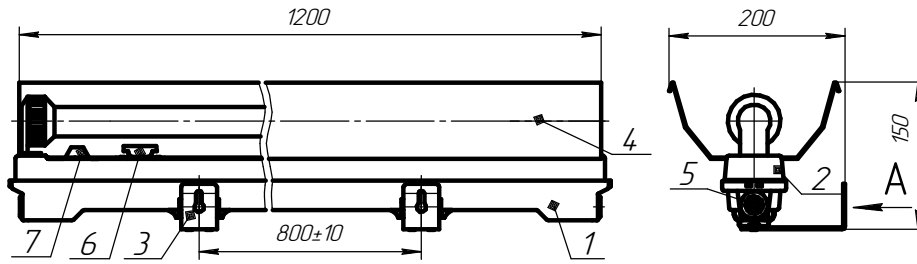

Рисунок 3. Схема электрическая принципиальная с параллельной компенсацией.

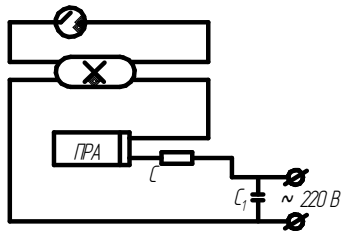
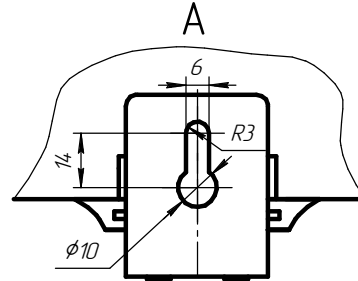

Рисунок 4. Схема электрическая принципиальная некомпенсированная. Выполняется только по заказу потребителя.

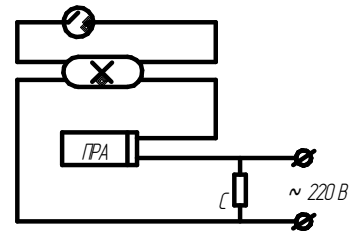

Рисунок 5. Схема электрическая с электронным ПРА.

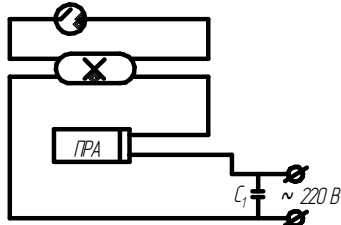
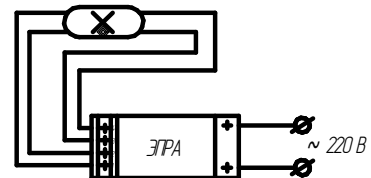
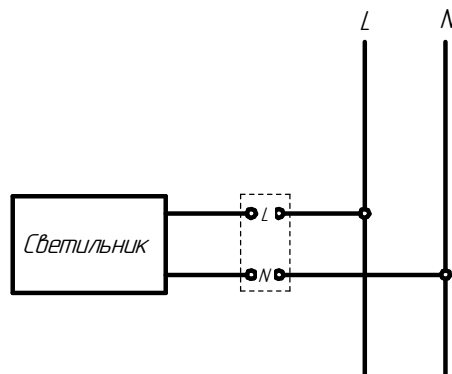

Схема подключения светильника к сети