

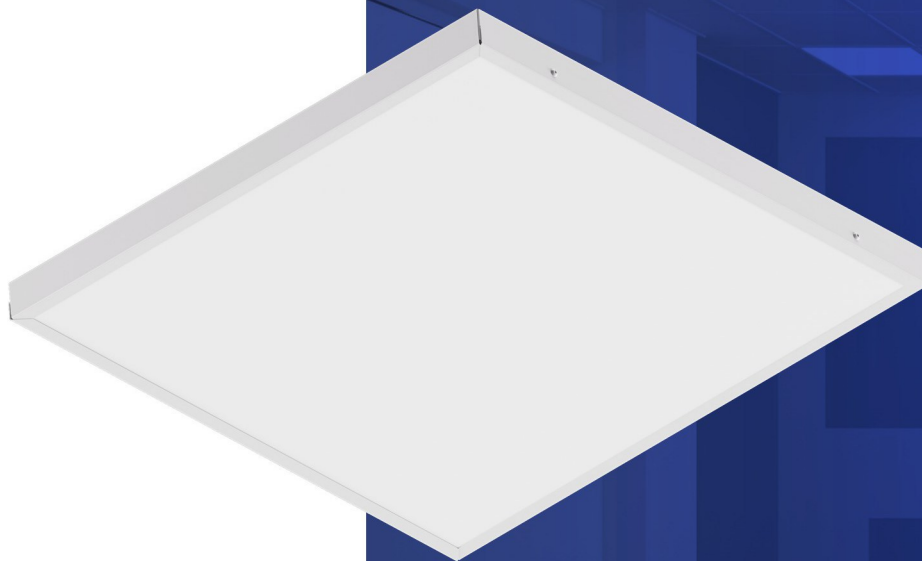

**АРДАТОВСКИЙ**  
СВЕТОТЕХНИЧЕСКИЙ ЗАВОД



## ДП012 Universal Soft

Светодиодный светильник для  
освещения общественных  
пространств с равномерной  
засветкой.

220В  
АС



IP20

УХЛ4



Ra  
≥80

CCT  
4000K

## УНИВЕРСАЛЬНЫЙ МОНТАЖ:

- Встраивается в подвесные потолки типа "Армстронг" (600x600 мм)
- Возможность накладного монтажа

ПОЛНОСТЬЮ РАВНОМЕРНАЯ  
ЗАСВЕТКА

ЛИНЗОВАННАЯ ОПТИКА

Модификации с  
ИНДЕКСОМ ЦВЕТОПЕРЕДАЧИ Ra=90

Опционально:  
КОМПЛЕКТАЦИЯ С БАП с  
магнитным тестовым  
включателем, что позволяет  
проводить тестирование в  
ручном режиме

Варианты исполнения  
С ЦВЕТОВОЙ ТЕМПЕРАТУРОЙ  
3000К, 5000К

МЕТАЛЛИЧЕСКИЙ КОРПУС,  
окрашенный порошковой краской \*

ПОЛИМЕРНЫЙ ОПАЛОВЫЙ РАССЕЙВАТЕЛЬ

СТАБИЛЬНАЯ РАБОТА в широком  
диапазоне рабочих напряжений 198-264 В

\* Изготовление световых приборов  
под заказ с окрашиванием корпуса  
ПО ШКАЛЕ RAL

дп012 Universal Soft



КОЭФФИЦИЕНТ МОЩНОСТИ - 0,95.



АВАРИЙНЫЙ РЕЖИМ ЕМ (БАП)  
Время работы в аварийном режиме:  
ЕМ3 - 3 часа (УХЛ4 - +1° ... +35°C).



МОЩНОСТЬ СВЕТИЛЬНИКА с БАП  
в аварийном режиме:  
ДПО12-19 ЕМ1: 12%;  
ДПО12-30/56 ЕМ3: 7%.



#### УНИВЕРСАЛЬНЫЙ МОНТАЖ:



1. Встраивается в подвесные потолки типа "Армстронг" (600x600 мм).
2. Устанавливается на опорную поверхность. Установочные проставки в количестве 4 шт в комплекте.

ДП012

Universal Soft

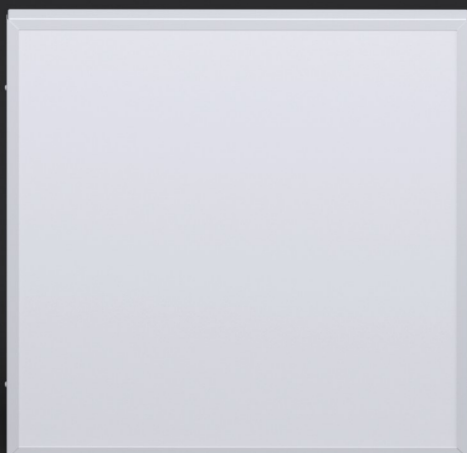

595x595

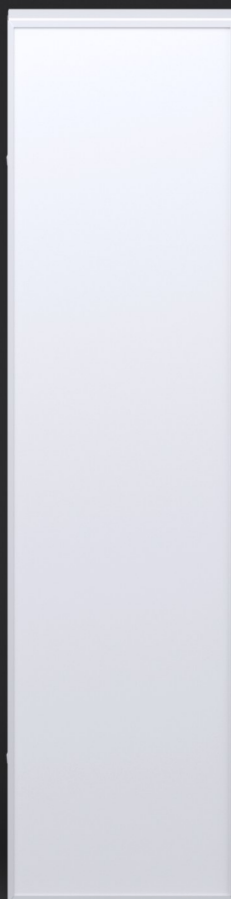

1195x295

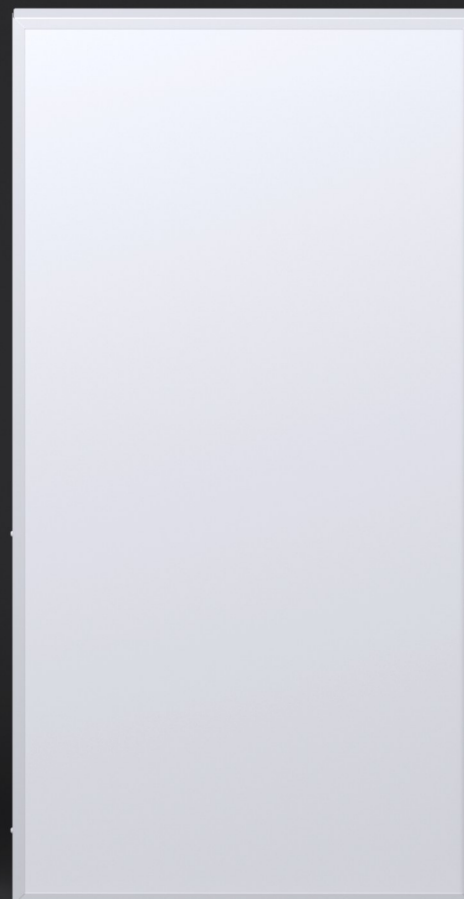

1195x595

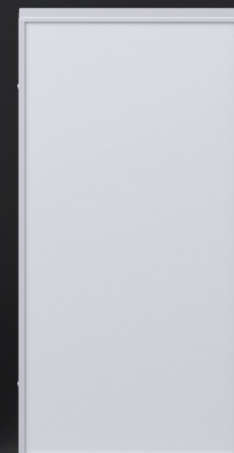

595x295

5000K



3000K



ДПО12

Universal Soft

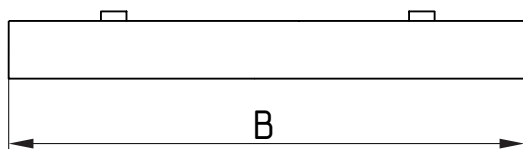
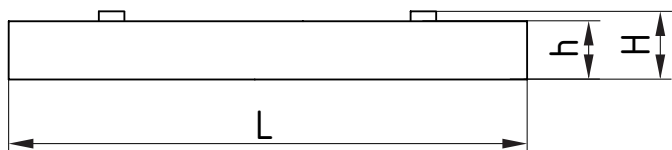

	L	B	H	h
ДПО12-19-3X3	595	295	50	40
ДПО12-19/30-0X3	595	595	50	40
ДПО12-30-1X3	1195	295	50	40
ДПО12-56-2X3	1195	595	50	40

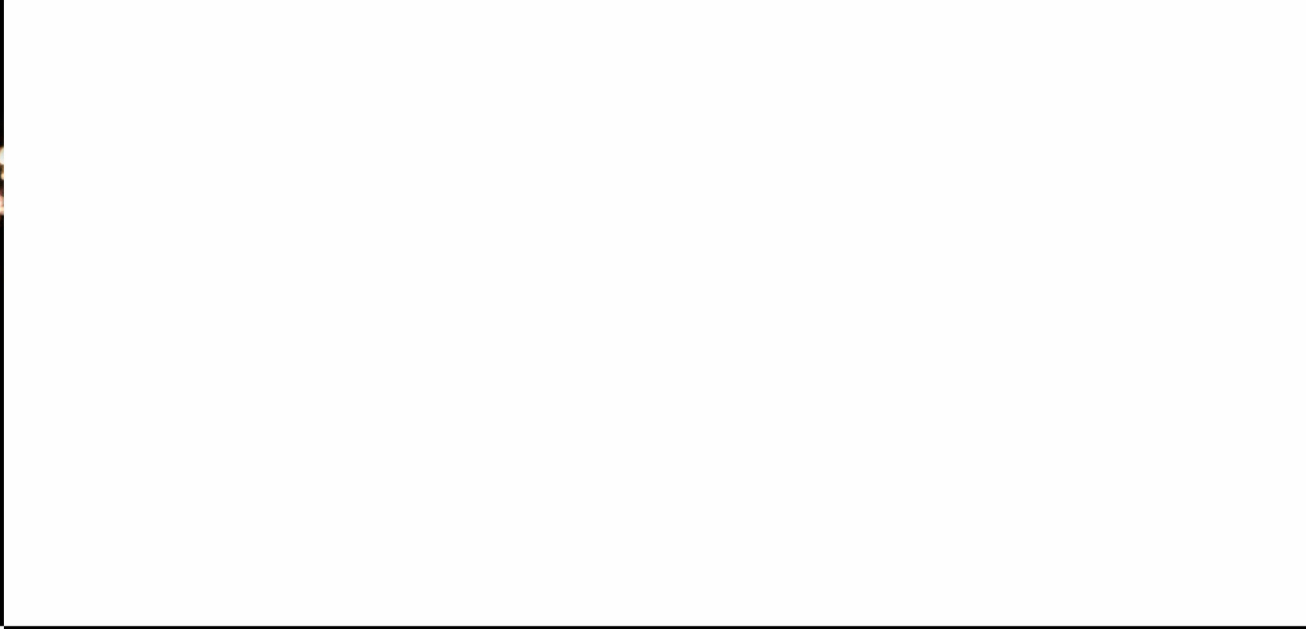

ДП012

Universal Soft

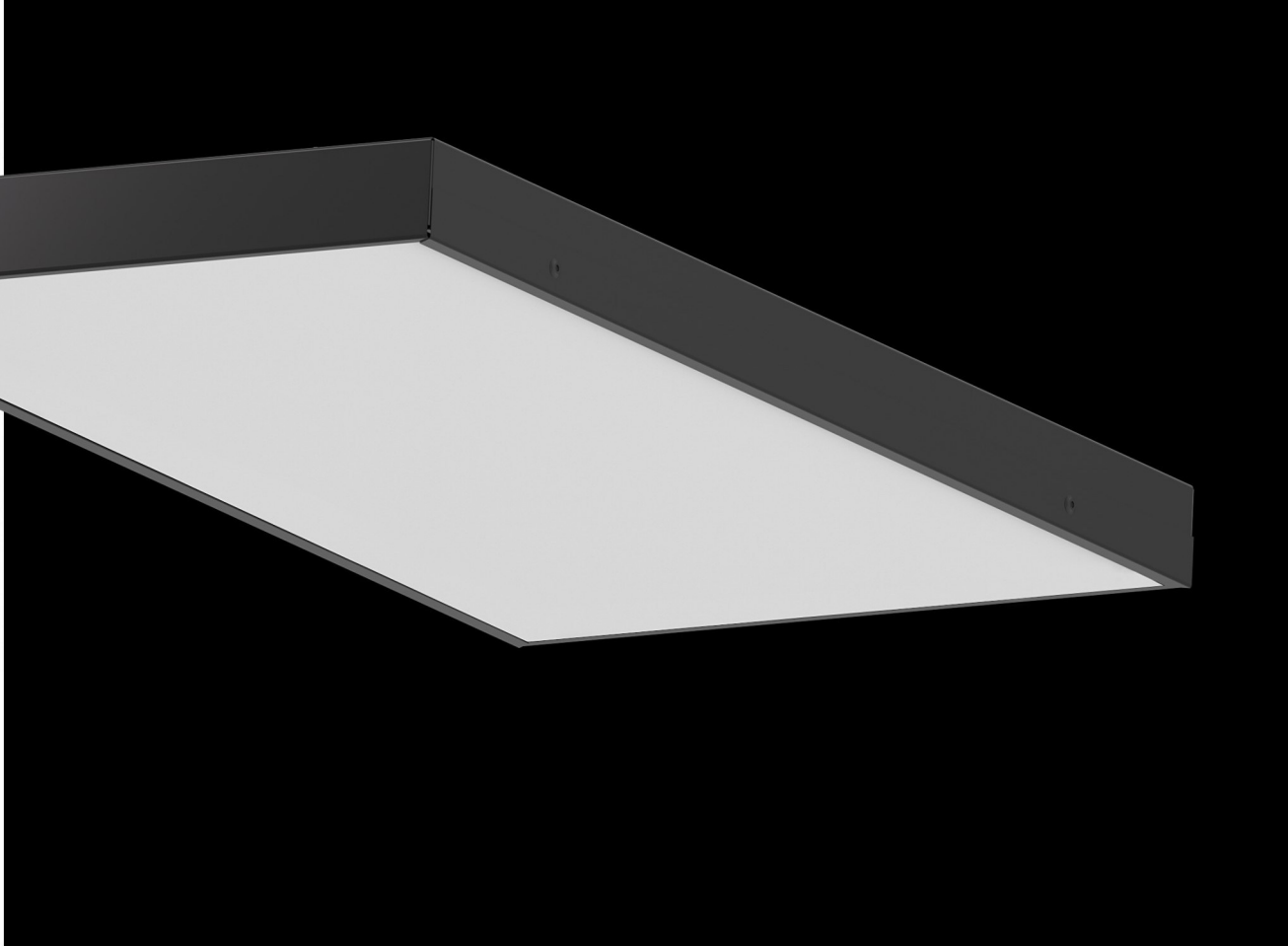

ДП012

# Universal Soft

Предназначен для внутреннего освещения общественных зданий, образовательных, административных, офисных и иных помещений.

Светодиодные модули  
собственного производства

Линзованная оптика даёт равномерную засветку без тени: мягкий, приятный, естественный свет





Наименование	Код	Мощность, Вт	Световой поток, лм	Световая отдача, лм/Вт	Габаритная яркость, кд/м <sup>2</sup>	Масса, кг
<b>Базовые модели   ТУ 3461-048-05014337-2011, ТР ЕАЭС 037/2016</b>						
ДПО12-19-003 Universal Soft 840	1200419003.3	18	2031	117	2000	3.30
ДПО12-19-303 Universal Soft 840	1200419303.3	18	1926	111	4450	2.50
ДПО12-30-003 Universal Soft 840	1200430003.3	34	3725	109	3950	3.30
ДПО12-30-103 Universal Soft 840	1200430103.3	35	3833	109	4250	3.30
ДПО12-56-203 Universal Soft 840	1200430203.3	58	6327	109	3250	5.60
<b>Управляемые   ТУ 3461-048-05014337-2011, ТР ЕАЭС 037/2016</b>						
ДПО12-19-023 Universal Soft RD 840	1200419023.3	18	2031	117	2000	3.30
ДПО12-19-323 Universal Soft RD 840	1200419323.3	18	1926	111	4450	2.50
ДПО12-30-023 Universal Soft RD 840	1200430023.3	34	3725	109	3950	3.30
ДПО12-30-123 Universal Soft RD 840	1200430123.3	35	3833	109	4250	3.30
ДПО12-56-223 Universal Soft RD 840	1200430223.3	58	6327	109	3250	5.60
<b>С блоком аварийного питания   ТУ 3461-063-05014337-2016, ТР ЕАЭС 037/2016</b>						
ДПО12-19-043 Universal Soft EM1 МТ 840	1200419043.3.41	18	2031	117	2000	3.50
ДПО12-19-343 Universal Soft EM1 МТ 840	1200419343.3.41	18	1926	111	4450	2.80
ДПО12-30-043 Universal Soft EM3 МТ 840	1200430043.3	34	3725	109	3950	3.50
ДПО12-30-143 Universal Soft EM3 МТ 840	1200430143.3	35	3833	109	4250	3.50
ДПО12-56-243 Universal Soft EM3 МТ 840	1200430243.3	58	6327	109	3250	5.80

## ИНФОРМАЦИЯ ДЛЯ ЗАКАЗА

**ДПО12-30-003 Universal Soft 840      1200430003.3**

**ДПО12**  
- 1200

**19 Вт**  
**30 Вт**  
**56 Вт**

**0** - 600x600;  
**1** - 1200x300;  
**2** - 1200x600;  
**3** - 600x300.

**0** - базовое исполнение;  
**2** - RD (драйвер с управлением по протоколу DALI);  
**4** - EM3 МТ (с блоком аварийного питания на 3 часа УХЛ4).  
**.41** - EM1 МТ (с блоком аварийного питания на 1 час УХЛ4).

**3** - опаловый рассеиватель (Opal).



# Аксессуары



Проставка F

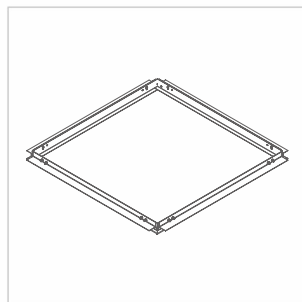

Рамка под  
ГК 600x600



Наименование		Код	Масса, кг
Проставка F (2 шт.)		5000000001	0.014
Решетка защитная	ДПО12-101/103	1042021012	1.720
Рамка под ГК 600x600		5000000032	1.200
Рамка под ГК 600x300	Обечайка для крепления в потолок из гипсокартона, толщина листа 8-15 мм	5000000037	2.300
Рамка под ГК 1200x300		5000000038	2.300
Магнит неодимовый E32	Магнит неодимовый E32 (M6) с крючком	4019000032	
Магнит неодимовый E42	Магнит неодимовый E42 (M6) с крючком	4019000042	